

Mobile 11-kW-Wallbox



# JUICE BOOSTER 3 air



## DIE 7-IN-1 LADESTATION



WALLBOX  
FÜR ZUHAUSE



MOBILE LADESTATION  
FÜR UNTERWEGS



LADEKABEL FÜR  
ÖFFENTLICHE LADESÄULEN



APP FÜR FERN-  
UND ZEITSTEUERUNG



RFID-  
FREISCHALTUNG



LADE-LOGBUCH  
MIT BELEGFUNKTION



LASTMANAGEMENT

# JUICE BOOSTER 3 air

Die mobile Wallbox für überall

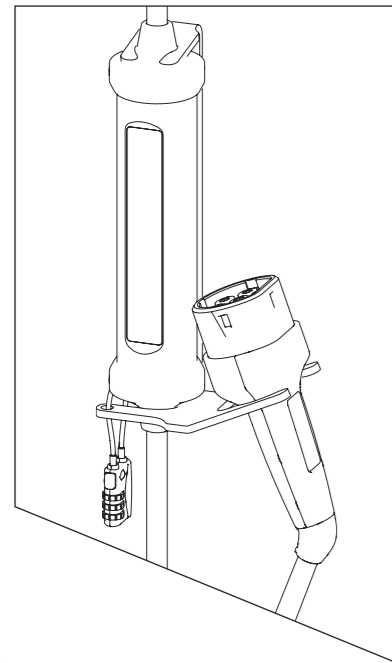

## Wallbox

Der JUICE BOOSTER 3 air kann mit der speziell entwickelten Halterung als Wandladestation genutzt werden.

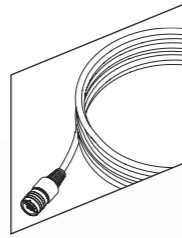

## 5 Meter Kabellänge

Mit Verlängerungskabel kann die Kabellänge sogar auf bis zu 25 m erweitert werden.

## Programmierbarer Button

am Typ-2-Stecker zum Einstellen der Leistungsstufe, für den Ladestopp oder zum Freigeben des Steckers.

## 100% kompatibel

mit allen E-Autos, die einen Typ-2-Anschluss haben.

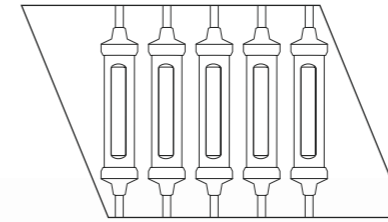

## Kommunikation

Bluetooth und WLAN für einfachstes Lastmanagement und Fernsteuerung.

## JUICE CONNECTOR

Automatische Adaptererkennung mit vollautomatischer Einstellung der Ladeleistung.

## RFID-Freischaltung

RFID-Leser im Typ-2-Stecker. Zwei RFID-Karten sind gratis dabei.

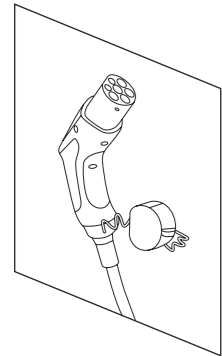

## Typ-2-Kabel

Nur noch ein Kabel an Bord: Mit dem JUICE BOOSTER 3 air und dem Typ-2-Adapter benötigst du auch für öffentliche Ladestationen kein separates Typ-2-Kabel mehr.

## Klein und handlich

Bis zu 10x kleiner als andere mobile Ladestationen. Federleicht mit einem Gewicht von weniger als 1 kg.

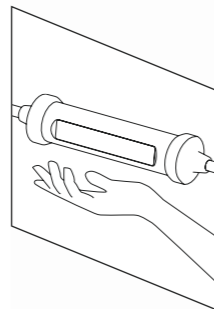

## Ordnung muss sein

Kostenlos dabei: robuste Tasche mit integrierten Klettstreifen für den optimalen Halt im Kofferraum.

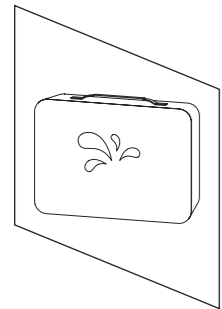

## JUICE CELSIUS

Der in Haushaltsadaptern integrierte JUICE-CELSIUS-Temperatursensor erkennt Überhitzung (z. B. bei schlecht verdrahteten Steckdosen) und schützt so vor möglichen Bränden.

## Wasserdicht

Allwettertauglich.

## Bis zu 3 Tonnen

Radlast überfahrtauglich.

## Adapterschloss

Privat oder öffentlich jederzeit diebstahlsicher.

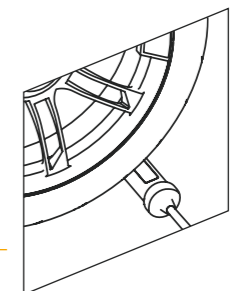

## Better safe than sorry

Umfassende Fehlererkennung und Schutz vor falsch angeschlossenen Steckdosen.

## Mobile Ladestation

Dank der umfangreichen Adapterauswahl für alle herkömmlichen Haushalts- und Industriesteckdosen lädst du weltweit sorgenlos.

30+ weitere

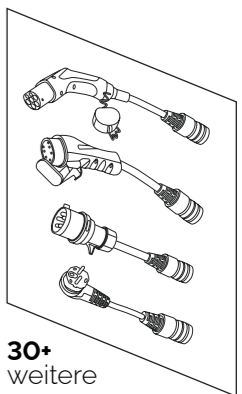

j+ pilot



Mit der j+ pilot App steuerst du alle Funktionen deines JUICE BOOSTER 3 air: Freischaltung, zeitgesteuertes Laden, Regelung der Stromstärke, Ladeverlauf, Statistik und Lastmanagement. Laufend kommen neue Features hinzu.



Lade dir die App jetzt herunter und tauche in die Welt von j+ pilot ein.



juice.world/app

## Technische Spezifikationen

Abmessungen	Durchmesser: 53 mm, Länge: 213 mm, Kabellänge: 5 m	CE-Konformität	IEC 62752, IEC 61851, EMV, RoHS
Gewicht	ca. 700 g ohne Kabel, ca. 1,8 kg mit Kabel	Schutzart - FI	IP67 - RCD DC 6 mA, RCD AC 30 mA
Nennstrom	6 A bis 16 A (20 A als Mode-3-Ladekabel)	Freischaltung	RFID-Leser im Typ-2-Stecker (ISO 14443 Typ A)
Netzspannung	230 V (1-phasig) / 400 V (3-phasig)	Stecker netzseitig	über 30 selbsterkennende Adapter erhältlich für Haushalts-, Industrie- und EV-Steckdosen, Adapterlänge ca. 30 cm
Kommunikation	Bluetooth, WLAN	Kupplung fahrzeugseitig	Typ 2 (EN 62196)
Fehleridentifikation	10 individuelle Fehleridentifikationen, u. a.	Leistungsstufen	0 A / 6 A / 8 A / 10 A / 13 A / 16 A
Pausierung bei überhitzten Haushaltssteckdosen Sicherheitsabschaltung bei falsch verdrahteten Steckdosen Sicherheitsabschaltung bei übermässiger Stromaufnahme des Fahrzeugs		Material, Farbe	Aluminium eloxiert, anthrazit

Änderungen vorbehalten.

## Individualität

Kompatibel mit allen Elektroautos mit Typ-2-Anschluss. Lade ein- bis dreiphasig mit bis zu 16 Ampere – egal ob 3,7/7,4 oder 11 kW. Unter idealen Voraussetzungen ist dein Akku je nach Grösse in nur 1–4 Stunden voll.

Kurz gesagt: Der JUICE BOOSTER 3 air ist die perfekte Ladestation für jeden Einsatz.

## Integrierte Fehlerstromerkennung

Die Gleich- und Wechselstrom-Fehlererkennung löst effektiv bei dem vorgeschriebenen Wert aus.

Durch die integrierte Schutzfunktion kannst du auf den teuren FI Typ B im Haus verzichten. So sparst du Kosten und Arbeit von bis zu 1000 Euro/Franken.



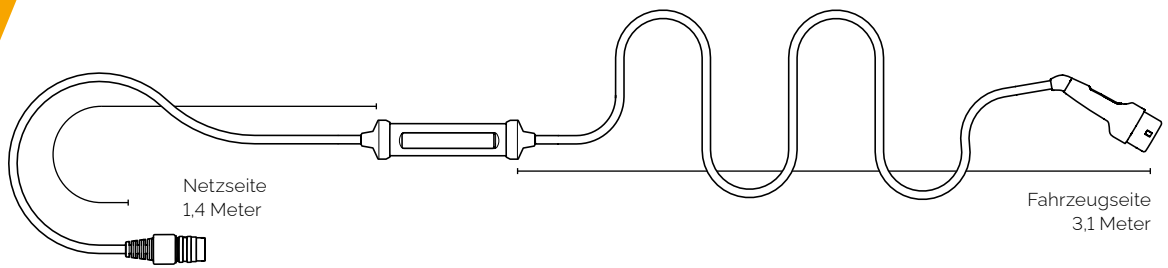

Typ 2 (EU)



Typ 3 (FR)



CEE32, 3-phasig  
(Global)



CEE16, 3-phasig  
(Global)



CEE32, 1-phasig  
(Global)



CEE16, 1-phasig  
(Global)



Plexo 32 A, 3-phasig (FR)



Plexo 20 A, 3-phasig (FR)



Plexo 32 A, 1-phasig (FR)



Plexo 20 A, 1-phasig (FR)



CEE32, 1-phasig (NO)



56pa450 (AU)



CEE 7/7 (EU)



Schuko (DE)



Green'up (FR)



T25 (CH)



T15 (CH)



T23 (CH)



T12/13 (CH)



Typ L, 10 A (IT)



Typ L, 16 A (IT)



NEMA 5-15 (US)



NEMA 5-20 (US)



NEMA 6-15 (US)



NEMA 6-20 (US)



NEMA 6-50 (US)



NEMA 14-30 (US)



NEMA 14-50 (US)



NEMA TT-30 (US)



Typ G (GB)



Typ M (ZA)



Typ K (DK)



Typ I, 10 A (CN)



Typ I, 16 A (CN)

### EV-Stecker

### Industriestecker

### Haushaltsstecker

## JUICE BOOSTER 3 air

### Rundum sorglos unterwegs



#### Laufend erfolgreich getestet

Wir garantieren: Kompatibel mit allen bestehenden und neu erscheinenden E-Autos mit Typ-2-Anschluss.



#### Robust

Hochstabilen Aluminiumgehäuse, wetterfest (Stecker im gesteckten Zustand: strahlwasser- und staubdicht; Gehäuse: untertauchsicher).



#### Sicherer JUICE CONNECTOR

Der mit Technik aus der Raumfahrt entwickelte und überfahrbare Alu-Verbindungsstecker garantiert Sicherheit und Flexibilität bei jedem Ladevorgang.



#### Pure Intelligenz

Der JUICE BOOSTER 3 air besticht auch durch ein umfangreiches Angebot an intelligenten Software-Features:

- dynamisches Lastmanagement smartJUICE
- Temperatursensoren in Haushaltssteckern
- Strommessung
- Zeitsteuerung
- Accessmanagement



Weitere Infos und Zubehör findest du hier:  
[juice.world/juice-booster-3-air](http://juice.world/juice-booster-3-air)

